

## PRODUKTBESCHREIBUNG

- Installation von Beleuchtung und Spannfolien in Aufhängung
- Hohe Lichtausbeute
- Montage auf 12 mm | 0.47" Gipskartonplatten
- Unsichtbare Aluminiumelemente
- Lichtlinie bündig mit der Oberfläche

### FINISH :

Nicht eloxiert (roh) 

\*Andere Oberflächenfarben auf Anfrage

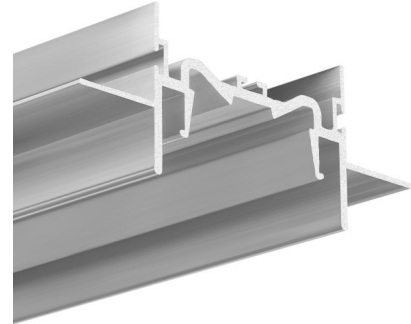

Füllen Sie die leeren Felder aus

Produkt Nr.

Die Art der  
Bindung

Firma

Design

Daten

## TECHNISCHE SPEZIFIKATION

### Zweck des Produkts

- Beleuchtung eingebettet in Spannfolie und Gipskartonplatte

### Installation

- aufgehängt oder in Gipskartonplatten, mit einer speziellen Montageleiste, speziellem Zubehör und Schrauben
- kann einfach zu Strängen verbunden werden
- die Abdeckung wird auf die Länge des Profils zugeschnitten

### Zusätzliche Informationen

- Das Profil hat Rillen zur Befestigung der Haken der Spannfolie

## VERFÜGBARE LÄNGEN

Ref	Oberflächenbeschaffenheit	verfügbare Längen
C3632NA_1	Nicht eloxiert (roh)	1000 mm
C3632NA_2	Nicht eloxiert (roh)	2000 mm
C3632NA_3	Nicht eloxiert (roh)	3000 mm

TECHNISCHE ZEICHNUNG

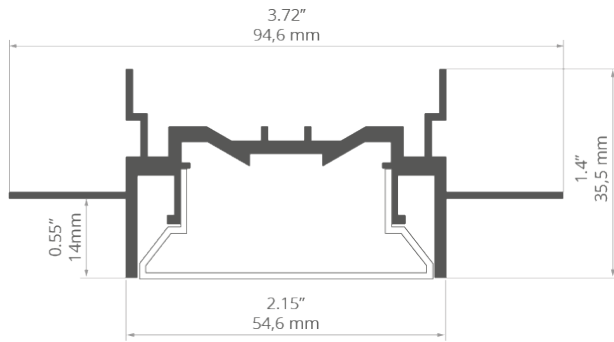

## VERWANDTE PROFILE

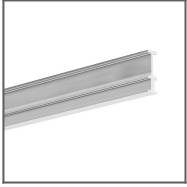

Profil FOLHAK  
Ref: B8338

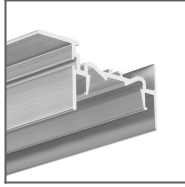

Profil FOLED-50-  
SUF  
Ref: C3631

## VERWANDTE PRODUKTE

### ABDECKUNGEN

#### MILCHIGE ABDECKUNGEN

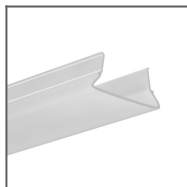

FOLED-50  
Abdeckung  
milchig  
Ref: 17171

#### ENDKAPPEN

#### GRUNDKAPPEN



FOLED-50-W  
Endkappe  
Ref: 24294

#### STAHL



FOLED-50  
Endkappe  
Ref: 42676

### ZUBEHÖR

#### BEFESTIGUNGSELEMENTE



Federbügel  
Ref: 79106

PROFILVERBINDER

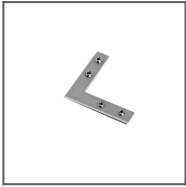

ZM-NA-90  
Verbindungsstück  
Ref: 42723

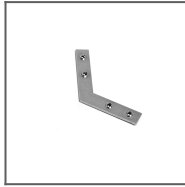

ZM-NA-120  
Verbindungsstück  
Ref: 42729

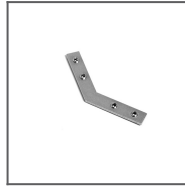

ZM-NA-135  
Verbindungsstück  
Ref: 42725

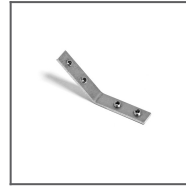

ZM-NA-PION-135  
Verbindungsstück  
Ref: 42727



ZM-NA-PION-90  
Verbindungsstück  
Ref: 42726

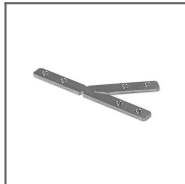

ZM-T45-G  
Verbindungsstück  
Ref: 42324

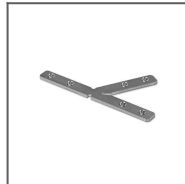

ZM-T60-G  
Verbindungsstück  
Ref: 42326

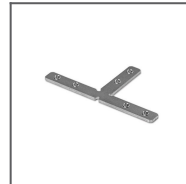

ZM-T90-G  
Verbindungsstück  
Ref: 42328

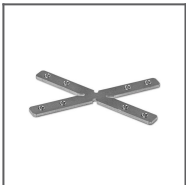

ZM-X60-G  
Verbindungsstück  
Ref: 42332

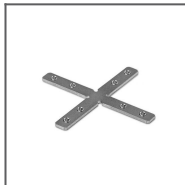

ZM-X90-G  
Verbindungsstück  
Ref: 42334



ZM-Y120-G  
Verbindungsstück  
Ref: 42336

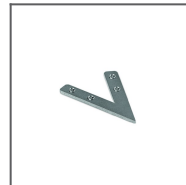

ZM-NA-45  
Verbindungsstück  
Ref: 42339



ZM-NA-PION-120  
Verbindungsstück  
Ref: 42321

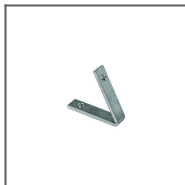

ZM-NA-PION-60  
Verbindungsstück  
Ref: 42317



ZM-NA-PION-45  
Verbindungsstück  
Ref: 42315

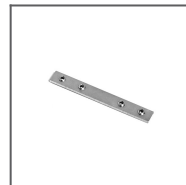

ZM-NA-180  
Verbindungsstück  
Ref: 42724

DICHTUNGSELEMENTE VON PROFILEN



Kabelverschraubung  
6 x 1,2  
Ref: 00802